

ЖК-монитор Acer

Руководство пользователя

Copyright © 2019. Acer Incorporated.
Все права защищены.

ЖК-монитор Acer Руководство
пользователя Первый выпуск:8/2019

В информацию, которая содержится в данной публикации, могут периодически вноситься изменения без обязательства уведомлять кого-либо о данных изменениях. Изменения вносятся в виде новых изданий данного руководства или дополнительных документов и публикаций. Компания не предоставляет заявлений или гарантий явно выраженного или подразумеваемого характера относительно содержания данного документа и, в частности, отказывается от подразумеваемых гарантий коммерческого качества или пригодности для определенной цели.

Запишите номер модели, серийный номер, дату и место приобретения в свободном поле. Серийный номер и номер модели записаны на этикетке, прикрепленной к компьютеру. Вся переписка относительно вашего устройства должна содержать серийный номер, номер модели и информацию о приобретении.

Запрещается воспроизводить, хранить в информационно-поисковых системах, передавать в любой форме и любыми средствами, электронным или механическим способом, фотокопировать, записывать и создавать иные копии информации, которая содержится в данной публикации, без предварительного письменного разрешения компании Acer Incorporated.

ЖК-монитор Acer Руководство пользователя

Номер модели: _____

Серийный номер: _____

Дата приобретения: _____

Место приобретения: _____

Acer и логотип Acer являются зарегистрированными товарными знаками компании Acer Incorporated. Наименования изделий или товарные знаки других компаний, которые используются в тексте данного документа, служат исключительно для идентификации и принадлежат соответствующим компаниям.

Информация для вашей безопасности и удобства

Инструкции по технике безопасности

Внимательно ознакомьтесь с данными инструкциями. Сохраните этот документ на будущее. Соблюдайте все предупреждения и инструкции, которые находятся на изделии.

Особые примечания о ЖК мониторах

Перечисленные ниже состояния характерны для ЖК мониторов и не являются неисправностью.

- В связи с особенностями флуоресцентного излучения при первом использовании возможно мерцание экрана. Чтобы устранить мерцание, отключите и снова включите питание.
- В зависимости от фона рабочего стола яркость экрана может быть неоднородной.
- ЖК экран имеет не менее 99,99% эффективных пикселей. В нем может содержаться не более 0,01% неактивных или постоянно горящих пикселей.
- В связи с особенностями технологии ЖК экранов при переключении изображения, которое оставалось на экране в течение длительного времени, может появиться остаточное изображение предыдущего экрана. В этом случае экран медленно восстанавливается при смене изображения или отключении питания на несколько часов.

Очистка монитора

Выполняя очистку монитора, четко соблюдайте приведенные ниже инструкции.

- Перед очисткой не забывайте отключать монитор от сети.
- Протирайте экран и корпус спереди и по бокам мягкой салфеткой.

Доступность

Электрическая розетка, к которой подключается шнур питания, должна располагаться в доступном месте как можно ближе к оператору оборудования. Чтобы отключить питание оборудования, необходимо отключить шнур питания от электрической розетки.

Безопасность при прослушивании

Для защиты органов слуха соблюдайте приведенные ниже инструкции.

- Постепенно уменьшайте громкость до получения четкого, не раздражающего звука без искажений.
- После установки нужной громкости не следует ее увеличивать, как только органы слуха к ней адаптируются.
- Ограничьте время прослушивания очень громкой музыки.
- Не следует увеличивать громкость, чтобы заглушить окружающий шум.
- Если вы не слышите, о чем говорят окружающие вас люди, следует уменьшить громкость.

Предупреждения

- Не используйте устройство вблизи воды.
- Не ставьте устройство на неустойчивые тележки, подставки или столы. Устройство может серьезно пострадать при падении.
- Щели и отверстия предназначены для вентиляции, которая обеспечивает надежную работу устройства и защищает его от перегрева. Эти отверстия должны быть всегда открыты. Не следует закрывать отверстия, устанавливая устройство на кровати, диване, покрывале и аналогичных поверхностях. Запрещается устанавливать устройство возле бытовых обогревательных приборов и батарей, а также встраивать в любые конструкции, в которых отсутствует надлежащая вентиляция.
- Не вставляйте никакие предметы в отверстия устройства, так как при этом они соприкасаются с деталями под опасно высоким напряжением и могут вызвать короткое замыкание. Все это приводит к возгоранию или поражению пользователя электрическим током. Защищайте устройство от попадания на его поверхность или внутрь любых жидкостей.
- Во избежание повреждения внутренних деталей и протечки электролита из батареи не ставьте устройство на вибрирующую поверхность.
- Не используйте устройство во время спортивных занятий и тренировок, а также в среде, подверженной вибрациям, так как это с большой вероятностью приведет к короткому замыканию или повреждению внутренних деталей устройства.

Потребление электроэнергии

- Характеристики источника питания для данного устройства указаны на этикетке. Если вам неизвестны параметры доступного источника питания, обратитесь к торговому представителю или в местную энергетическую компанию.
- Ничего не ставьте на шнур питания. Не устанавливайте устройство так, чтобы шнур питания находился на проходе.
- При использовании удлинителя следите за тем, чтобы общий номинальный ток всего подключенного к нему оборудования не превышал допустимого значения тока удлинителя. Кроме того, суммарное значение тока всех устройств, подключенных к настенной розетке, не должно превышать значение тока предохранителя.
- Не перегружайте настенную розетку, разветвитель или удлинитель слишком

большим количеством устройств.

Общая нагрузка системы не должна превышать 80% от номинала цепи. При использовании удлинителя (разветвителя) нагрузка не должна превышать 80% от входного номинального тока удлинителя.

- **Шнур питания данного устройства оборудован трехконтактной вилкой с заземлением. Вилка подключается только к заземленной электрической розетке.** Перед подключением вилки шнура питания убедитесь, что розетка имеет заземление. Не включайте вилку шнура питания в незаземленную розетку. Для получения подробной информации обращайтесь к электрику.



.....

Внимание! Заземляющий контакт является средством безопасности. Использование электрической розетки без заземления может стать причиной поражения электрическим током и (или) травмы.



.....

Примечание. Кроме того, заземляющий контакт обеспечивает хорошую защиту от неожиданного шума от работающих поблизости электроприборов, создающих помехи для данного устройства.

- Используйте устройство только с входящим в комплект шнуром питания. Выполняя замену шнура питания, убедитесь, что новый шнур питания отвечает следующим требованиям: съемный шнур, сертифицирован UL/CSA, тип SPT-2, номинальный ток и напряжение не менее 7 А и 125 В, утвержден VDE или аналогичной организацией, максимальная длина 4,6 м.

Обслуживание устройства

Не пытайтесь самостоятельно выполнять обслуживание данного устройства, так как при открывании или снятии крышек вы подвергаетесь воздействию опасного напряжения и других факторов риска. Любое сервисное обслуживание устройства должно выполняться только квалифицированными специалистами сервисной службы.

Отключите устройство от электросети и обратитесь к квалифицированному специалисту по ремонту в следующих случаях:

- шнур питания или вилка повреждены, порезаны или изношены;
- в устройство попала жидкость;
- в устройство попала дождевая вода или влага;
- произошло падение устройства или повреждение его корпуса;
- наблюдаются очевидные нарушения в работе устройства, свидетельствующие о необходимости технического обслуживания;
- имеются нарушения в работе устройства после выполнения всех инструкций по эксплуатации.



Примечание. Отрегулируйте только те параметры, которые описаны в инструкциях по эксплуатации, так как неправильная настройка других параметров может привести к повреждению устройства, а для восстановления нормального состояния устройства, как правило, требуется длительная работа квалифицированного технического специалиста.

Взрывоопасные среды

Находясь на территории с взрывоопасной атмосферой, выключите прибор и соблюдайте требования всех знаков и инструкций. В число взрывоопасных сред входят территории, где обычно рекомендуется выключать двигатель автомобиля. Искра в такой среде может стать причиной взрыва или пожара и привести к травмам или смерти. Отключайте устройство около бензоколонок на станциях техобслуживания. Соблюдайте ограничения, касающиеся использования радиоаппаратуры на складах и в зонах хранения и распределения горючего, на химических заводах и в зонах проведения взрывных работ. Зоны с взрывоопасной атмосферой, как правило, наглядно обозначены. В их число входят зоны под палубой судов, склады химических веществ и пункты их перевозки, автомобили, работающие на сжиженном углеводородном газе (например, бутане или пропане) и зоны, в атмосфере которых содержатся такие химические вещества или частицы, как мука, пыль или металлические порошки.

Дополнительная информация о безопасности

Данное устройство и его модификации могут содержать мелкие детали. Храните их в недоступном для детей месте.

Информация об утилизации ИТ оборудования

Компания Асег строго придерживается принципов защиты окружающей среды и вторичной переработки оборудования. Для этого в рамках основной политики компании по уменьшению нагрузки на окружающую среду производится повторное использование и утилизация отработанного оборудования.

Сотрудники компании Асег очень серьезно относятся к влиянию своей деятельности на окружающую среду и стремятся выявлять и применять оптимальные методы работы для снижения воздействия производимых устройств на экологию.

Утилизация использованного оборудования пользователем в ЕС



Данный символ на изделии или упаковке означает, что изделие нельзя утилизировать с другими бытовыми отходами. Кроме того, за утилизацию использованного оборудования несет пользователь. Необходимо отправить оборудование в специальный пункт сбора для переработки электрического и электронного оборудования. Раздельный сбор и переработка оборудования поможет сохранить природные ресурсы и обеспечит надлежащую обработку без вреда для человека и окружающей среды. Для получения дополнительной информации о местах сбора подобного оборудования для переработки обратитесь в местную администрацию, службу по обработке бытовых отходов или магазин, где было приобретено изделие.

Во избежание повреждения монитора, не поднимайте его за основание.

Заявление относительно пикселей ЖК дисплеев

Данный ЖК монитор изготовлен с применением высокоточных технологий. При этом некоторые пиксели иногда срабатывают ошибочно или выглядят как черные или красные точки. Это не влияет на записанное изображение и не является неисправностью.

Данное устройство поставляется с приведенными ниже функциями управления питанием.

- Активация спящего режима дисплея через 15 минут бездействия пользователя.
- Активация спящего режима компьютера через 30 минут бездействия пользователя.
- Выведение компьютера из спящего режима нажатием на кнопку питания.

Советы и рекомендации по удобному использованию

Пользователи компьютеров часто жалуются на зрительное напряжение и головную боль после продолжительного использования монитора. Также пользователи подвержены риску получения травм в случае длительной работы за компьютером. Длительные периоды работы, неудачная поза, вредный стиль работы, стресс, неудовлетворительные условия труда, состояние здоровья пользователя и другие факторы сильно увеличивают опасность получения травм.

Неправильное использование компьютера может вызвать кистевой туннельный синдром, тендинит, тендосиновит и другие заболевания опорно-двигательного аппарата. В кистях рук, запястьях, руках, плечах, шее и спине могут появиться приведенные ниже симптомы:

- онемение, либо ощущение жжения или покалывания;
- ноющая боль, повышенная чувствительность или болезненность;
- боли, отек или дрожь;
- тугоподвижность или скованность;
- ощущение холода или слабость.

При появлении перечисленных симптомов или других периодических или постоянных нарушений и (или) болей, связанных с работой за компьютером, необходимо незамедлительно обратиться к врачу и сообщить об этом в отдел охраны труда и здоровья своей компании.

Ниже приведены рекомендации по более удобному использованию компьютера.

Выбор "зоны комфорта"

Чтобы выбрать наиболее удобную для работы зону, необходимо отрегулировать угол обзора монитора, установить подставку для ног или отрегулировать высоту кресла. Выполняйте приведенные ниже рекомендации:

- не находитеcь слишком долго в одном и том же положении;
- старайтесь не сутулиться, наклоняясь вперед, и (или) не отклоняться назад;
- периодически вставайте и ходите, чтобы снять напряжение мышц ног.

Забота о зрении

Длительная работа за монитором, ношение неправильно подобранных очков или контактных линз, яркий свет в глаза, чрезмерное освещение помещения, плохая фокусировка экрана, очень мелкие шрифты и низкая контрастность изображений могут вызвать зрительное напряжение. Ниже приведены рекомендации по снижению зрительного напряжения.

Глаза

- Часто давайте отдых глазам.
- Регулярно давайте глазам отдых, отводя их от монитора и направляя взгляд на удаленную точку.
- Чаще моргайте для увлажнения глаз.

Дисплей

- Содержите дисплей в чистоте.
- Держите голову на уровне выше верхнего края дисплея, чтобы глаза смотрели вниз, когда взгляд направлен на середину дисплея.
- Отрегулируйте яркость и (или) контрастность дисплея: для удобства работы текст должен быть хорошо читаемым, а рисунки – четкими.
- Защита от появления бликов и отражений на экране:
 - установите дисплей боком к окну или другому источнику света;
 - уменьшите освещение в помещении с помощью занавесок, штор или жалюзи;
 - используйте направленный свет;
 - измените угол обзора дисплея;
 - воспользуйтесь противобликовым фильтром;
 - установите козырек для дисплея, например, закрепите кусок картона над верхним передним краем дисплея;
- избегайте неподходящей настройки угла обзора дисплея;
- старайтесь длительное время не смотреть на источники яркого света, например, открытые окна.

Приобретение полезных привычек во время работы

Приобретение полезных привычек для более удобного и эффективного использования компьютера:

- часто и регулярно делайте короткие перерывы;
- выполняйте упражнения на растяжку мышц;
- как можно чаще выходите на свежий воздух;
- регулярно занимайтесь гимнастикой и укрепляйте здоровье.

Чтобы не повредить монитор, не поднимайте его за основание.

Монитор Асег предназначен для воспроизведения видеосигнала и визуального отображения информации, полученной с электронных носителей.



Acer Incorporated
8F, 88, Sec. 1, Xintai 5th Rd., Xizhi
New Taipei City 221, Taiwan

Declaration of Conformity

We,

Acer Incorporated

8F, 88, Sec. 1, Xintai 5th Rd., Xizhi, New Taipei City 221, Taiwan

And,

Acer Italy s.r.l.

Viale delle Industrie 1/A, 20020 Arese (MI), Italy

Tel: +39-02-939-921, Fax: +39-02 9399-2913

www.acer.it

| | |
|----------------------|--|
| Product: | LCD Monitor |
| Trade Name: | Acer |
| Model Number: | XZ272U |
| SKU Number: | XZ272U xxxxxx |
| | ("x" = 0~9, a~z, A~Z, or blank) |

We, Acer Incorporated, hereby declare under our sole responsibility that the product described above is in conformity with the relevant Union harmonization legislations as below Directive and following harmonized standards and/or other relevant standards have been applied:

EMC Directive: 2014/30/EU

EN 55032:2012/AC:2013 Class B

EN 55024:2010

EN 61000-3-2:2014 Class D

EN 61000-3-3:2013

LVD Directive: 2014/35/EU

EN 60950-1:2006/A11:2009/A1:2010/A12:2011/A2:2013

RoHS Directive: 2011/65/EU

EN 50581:2012

ErP Directive: 2009/125/EC

Regulation (EC) No. 1275/ 2008; EN 50564:2011

Year to begin affixing CE marking: 2019.

RU Jan / Sr. Manager
Acer Incorporated (Taipei, Taiwan)

Aug. 01, 2019
Date



Acer America Corporation
333 West San Carlos St., San Jose
Suite 1500
CA 95110, U. S. A.
Tel : 254-298-4000
Fax : 254-298-4147
www.acer.com



Federal Communications Commission Declaration of Conformity

This device complies with Part 15 of the FCC Rules. Operation is subject to the following two conditions: (1) this device may not cause harmful interference, and (2) this device must accept any interference received, including interference that may cause undesired operation.

The following local Manufacturer /Importer is responsible for this declaration:

| | |
|--------------------------------------|---|
| Product: | LCD Monitor |
| Model Number: | XZ272U |
| SKU Number: | XZ272U xxxxxxxx; (“x” = 0~9, a ~ z, or A ~ Z) |
| Name of Responsible Party: | Acer America Corporation |
| Address of Responsible Party: | 333 West San Carlos St. Suite 1500 San Jose, CA 95110 U. S. A. |
| Contact Person: | Acer Representative |
| Phone No.: | 254-298-4000 |
| Fax No.: | 254-298-4147 |

| | |
|---|------------|
| Информация для вашей безопасности и удобства | iii |
| Инструкции по технике безопасности | iii |
| Особые примечания о ЖК мониторах | iii |
| Очистка монитора | iii |
| Доступность | iv |
| Безопасность при прослушивании | iv |
| Предупреждения | iv |
| Потребление электроэнергии | iv |
| Обслуживание устройства | v |
| Взрывоопасные среды | vi |
| Дополнительная информация о безопасности | vi |
| Информация об утилизации ИТ оборудования | vi |
| Инструкции по утилизации | vi |
| Заявление относительно пикселей ЖК дисплеев | vii |
| Советы и рекомендации по удобному использованию | vii |
| Выбор "зоны комфорта" | vii |
| Забота о зрении | vii |
| Приобретение полезных привычек во время работы | viii |
| Federal Communications Commission Declaration of Conformity | x |
| Комплектность | 1 |
| РЕГУЛИРОВКА ПОЛОЖЕНИЯ ЭКРАНА | 2 |
| Подключение адаптера и шнура питания переменного тока | 3 |
| Режим энергосбережения | 3 |
| Канал данных дисплея (Display Data Channel – DDC) | 3 |
| 19-контактный сигнальный кабель цветного дисплея | 4 |
| 20-контактный сигнальный кабель цветного дисплея | 4 |
| Таблица стандартных режимов синхронизации | 8 |
| Установка | 6 |
| Пользовательские элементы управления | 7 |
| Внешние элементы управления | 7 |

Использование контекстного меню 8

Поиск и устранение неисправностей 14

Режим DVI/HDMI/DP (опция) 14

Комплектность

Откройте коробку и проверьте наличие в ней следующих компонентов. Упаковочные материалы сохраните для транспортировки или перевозки монитора в будущем.

ЖК-монитор

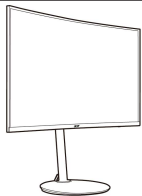

Краткое руководство
пользователя



Шнур питания переменного
тока

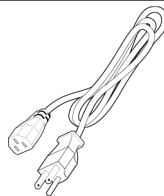

адаптер

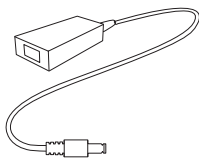

DP-кабель
(опция)

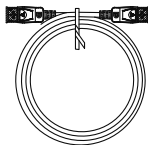

HDMI кабель
(опция)

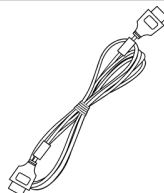

РЕГУЛИРОВКА ПОЛОЖЕНИЯ ЭКРАНА

• Установка подставки

1. Извлеките монитор из упаковки.
2. Закрепите подставку на мониторе.
3. Закрепите основание на подставке, повернув винт по часовой стрелке, используя отвертку.

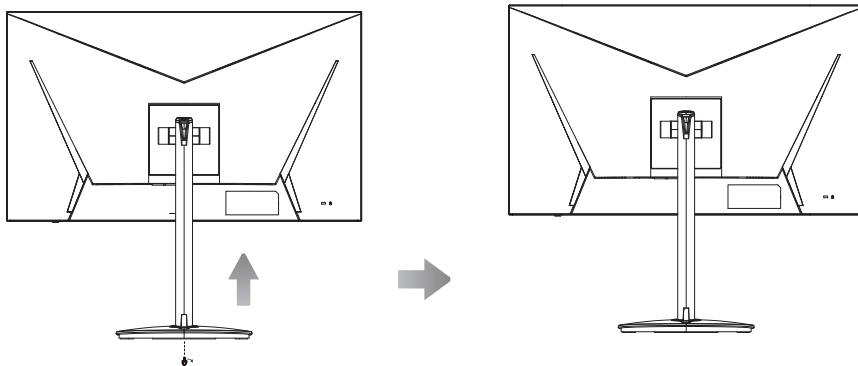

FreeSync (csakHDMI/DP): Lehetővé teszi, hogy egy FreeSync-kompatibilis grafika forrás dinamikusan állítsa a képráfrítási sebességét a tartalom jellemző képsűrűségétől függően az energiahatékony, gyakorlatilag rázkódásmentes és alacsony késlekedésű képráfrításhoz.

- **Наклон:**

Пример регулировки угла наклона монитора представлен на рисунке. Только в верхней точке угол наклона можно изменить на 25 градусов.

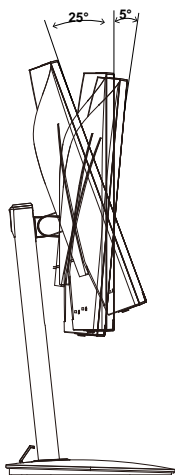

Подключение адаптера и шнура питания переменного тока

- Сначала убедитесь в том, что используемый шнур питания соответствует параметрам электросети вашего региона.
- Монитор оснащен универсальным источником питания, который позволяет работать в местах с напряжением 100/120 В переменного тока или 220/240 В переменного тока. Пользовательская настройка не требуется.
- Подсоедините разъем шнура питания переменного тока к адаптеру и включите вилку в электрическую розетку.
- Для мониторов, работающих от 120 В переменного тока:
Используйте утвержденный UL кабель питания с проводами типа SVT и вилкой номиналом 10 А, 125 В.
- Для мониторов, работающих от 220/240 В переменного тока:
Используйте кабель питания H05VV-F с вилкой номиналом 10 А, 250 В. Шнур питания должен быть утвержден для использования в стране, где будет установлено оборудование.

Режим энергосбережения

Монитор переключается в режим энергосбережения управляющим сигналом от контроллера дисплея, при этом индикатор питания светится янтарное мерцание цветом.

| | |
|------------------------|------------------------|
| Режим | Светодиодный индикатор |
| ВКЛ | Синий |
| Режим энергосбережения | красный |

Монитор находится в режиме энергосбережения до обнаружения управляющего сигнала или до активации клавиатуры или мыши. Время перехода из режима "Активное ВЫКЛ" во включенное состояние составляет около 3 секунд.

Канал данных дисплея (Display Data Channel – DDC)

Для упрощения установки при поддержке протокола DDC монитор поддерживает технологию «plug-and-play» (готово к работе без дополнительной настройки). DDC – это коммуникационный протокол, посредством которого монитор автоматически информирует главную систему о своих возможностях, например, поддерживаемом разрешении и режиме синхронизации. Монитор поддерживает стандарт DDC2B.

19-контактный сигнальный кабель цветного дисплея

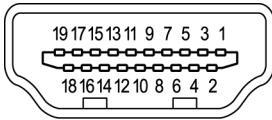

| КОНТАКТ № | Описание | КОНТАКТ № | Описание |
|-----------|----------------------------------|-----------|--|
| 1 | TMDS Data2+ | 2 | TMDS Data2 Shield |
| 3 | TMDS Data2- | 4 | TMDS Data1+ |
| 5 | TMDS Data1 Shield | 6 | TMDS Data1- |
| 7 | TMDS Data0+ | 8 | TMDS Data0 Shield |
| 9 | TMDS Data0- | 10 | TMDS Clock+ |
| 11 | TMDS Clock Shield | 12 | TMDS Clock- |
| 13 | CEC | 14 | Зарезервировано (не подключен на устройстве) |
| 15 | SCL | 16 | SDA |
| 17 | DDC/CEC Заземление | 18 | +5V Питание |
| 19 | Определение горячего подключения | | |

20-контактный сигнальный кабель цветного дисплея

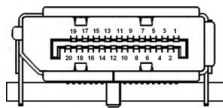

| PIN | Description | PIN | Description |
|-----|-------------|-----|-----------------|
| 1. | Lane0(p) | 11. | GND |
| 2. | GND | 12. | Lane3(n) |
| 3. | Lane0(n) | 13. | Config1 |
| 4. | Lane1(p) | 14. | Config2 |
| 5. | GND | 15. | AUX_CH (n) |
| 6. | Lane1(n) | 16. | GND |
| 7. | Lane2(p) | 17. | AUX_CH (p) |
| 8. | GND | 18. | Hot Plug Detect |
| 9. | Lane3(n) | 19. | DP Power_Return |
| 10. | Lane3(p) | 20. | DP Power |

Таблица стандартных режимов синхронизации

| No | Mode | Resolution | Refresh Rate | |
|----|--------|------------|--------------|----|
| 1 | VGA | 640x480 | 60 | Hz |
| 2 | | 640x480 | 72 | Hz |
| 3 | | 640x480 | 120 | Hz |
| 4 | MAC | 640x480 | 66.66 | Hz |
| 5 | VESA | 720x400 | 70 | Hz |
| 6 | SVGA | 800x600 | 56 | Hz |
| 7 | | 800x600 | 60 | Hz |
| 8 | | 800x600 | 72 | Hz |
| 9 | | 800x600 | 120 | Hz |
| 10 | XGA | 1024x768 | 60 | Hz |
| 11 | | 1024x768 | 70 | Hz |
| 12 | | 1024x768 | 120 | Hz |
| 13 | VESA | 1152x864 | 75 | Hz |
| 14 | | 1280x960 | 60 | Hz |
| 15 | SXGA | 1280x1024 | 60 | Hz |
| 16 | VESA | 1280x720 | 60 | Hz |
| 17 | WXGA | 1280x800 | 60 | Hz |
| 18 | | 1360x768 | 60 | Hz |
| 19 | WXGA+ | 1440x900 | 60 | Hz |
| 20 | | 1440x900 | 120 | Hz |
| 21 | WSXGA+ | 1680x1050 | 60 | Hz |
| 22 | UXGA | 1600x1200 | 60 | Hz |
| 23 | | 1920x1080 | 60 | Hz |
| 24 | | 1920x1080 | 60 | Hz |
| 25 | | 1920x1080 | 60 | Hz |
| 26 | | 1920x1080 | 75 | Hz |
| 27 | | 1920x1080 | 75 | Hz |
| 28 | | 1920x1080 | 120 | Hz |
| 29 | | 1920x1080 | 144 | Hz |
| 30 | QHD | 2560x1440 | 60 | Hz |
| 31 | | 2560x1440 | 120 | Hz |
| 32 | | 2560x1440 | 144 | Hz |
| 33 | | 2560x1440 | 165 | Hz |



Примечание: 1.DP: 2560x1440 (до 165 Гц), поддержка технологий FreeSync и HDR. HDMI1/HDMI2: 2560x1440 (up to 144Hz), support FreeSync and HDR technology.

Установка

Подключение монитора к компьютеру

1. Выключите монитор и отсоедините кабель питания компьютера.
2. 2-1 Подключите кабель HDMI (опция, Только модель с HDMI-входом)
 - а. Убедитесь, что монитор и компьютер выключены.
 - б. Подключите кабель HDMI к компьютеру.
- 2-2 Подключите DP-кабель (опционально, только модель с DP-входом)
 - а. Убедитесь, что монитор и компьютер выключены.
 - б. Подключите кабель DP к компьютеру.
3. Подключите кабель питания монитора к разъему питания на задней панели монитора.
4. Подсоедините кабели питания компьютера и монитора к электрическим розеткам.

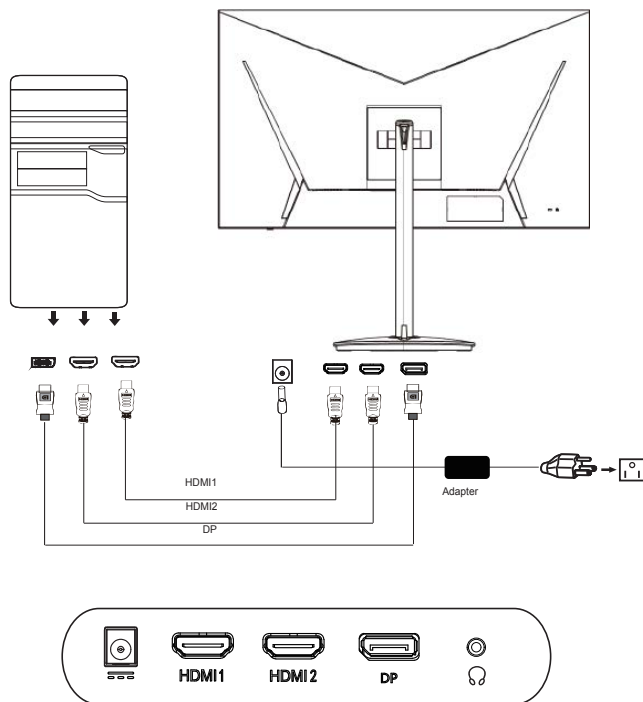

Пользовательские элементы управления

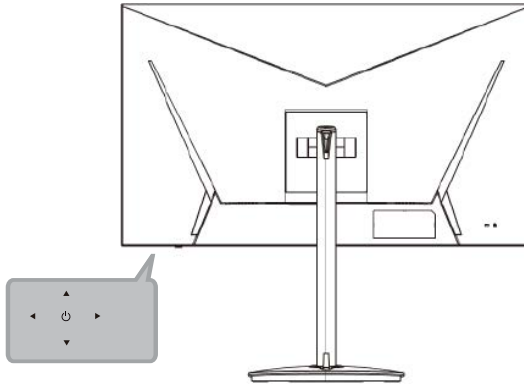

External controls

Function key



- a. Monitor power off status Press to switch power on. In the normal display, anytime to Press more than 5 seconds switch to turn off the power.
- b. Blue indicates power on. Red indicates standby/power saving mode. No light display indicates Power off.
- c. Press to any directions switch key to display First Menu. Press again to enter next function in the First Menu.
- d. The single toggle button on the bottom of the Display bezel operates like a joystick. To move the cursor, simply toggle the button in four directions. Press the button to select desires option. In Main Menu , Red indicates operable, Dark grey indicates inoperable.

Использование контекстного меню



Примечание. Следующая информация предназначена лишь для общего ознакомления. Приведенные характеристики могут отличаться от действительных характеристик конкретного продукта.

Экранное меню можно использовать для настройки параметров ЖК-монитора. Нажмите на клавишу МЕНЮ для вызова экранного меню. Экранное меню можно использовать для настройки качества изображения и общих параметров. Для выполнения расширенной настройки перейдите на следующую страницу:

Главная страница

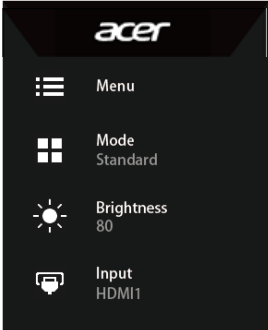
| | |
|---|---|
|  | <ol style="list-style-type: none">1. Экранное меню1. Горячая клавиша1 (режимы, яркость, гамма, контраст, синий свет, над приводом)2. Горячая клавиша2 (Режимы, Яркость, Volume (Громкость), Гамма, Контрастность, Синий свет, Ускорение)3. Выбор ввода |
|---|---|

Клавиша быстрого вызова 1 (по умолчанию: «Стандартный режим»)

Выбор режима сценариев (sRGB, Чтение, Темная комната, Пользовательский, Стандартный, Эко, Графика, HDR)

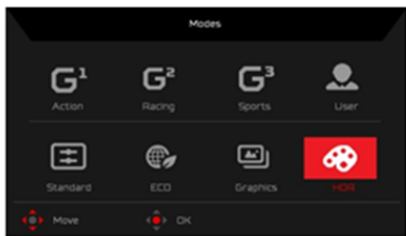

Горячая клавиша2 (по умолчанию: Яркость)

Откройте регулятор «Яркость» и выберите нужное значение яркости. После завершения настройки нажмите на кнопку джойстика для выхода с текущей страницы и сохранения изменений.

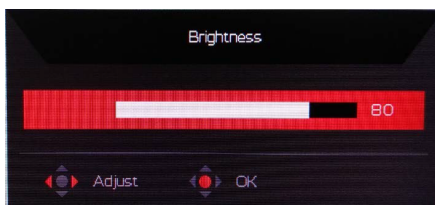

Выбор ввода

Откройте меню «Управление вводом» и выберите HDMI, DVI, DP или Авто Источник. После завершения настройки нажмите на кнопку джойстика для выхода с текущей страницы и сохранения изменений.



Страница «Функции»

Откройте функциональную страницу, чтобы установить требуемые функции, параметры с помощью стрелок. После завершения переключите кнопку джойстика влево или вправо, чтобы вернуться обратно на один уровень.

Picture (Изображение)

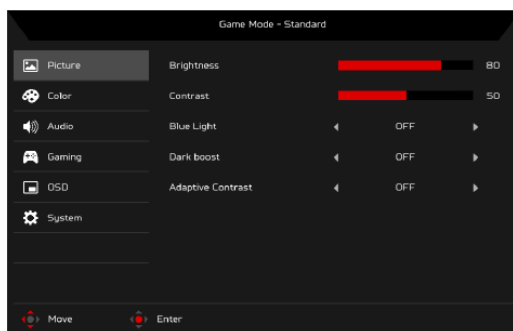

1. Нажмите кнопку MENU, чтобы вызвать экранное меню.
2. Переместите кнопку джойстика вверх или вниз, чтобы выбрать в экранном меню пункт «Изображение». Затем переместите кнопку вправо, чтобы перейти к элементу, который требуется настроить, и нажмите на кнопку джойстика для входа в этот элемент.
3. Перемещайте кнопку джойстика влево или вправо для изменения значений на шкале ползунка.
4. В меню Picture (Изображение) можно отрегулировать параметры: Brightness (Яркость), Contrast (Контрастность), Black Boost, Blue Light (УФ-излучение), ACM и Super Sharpness (Сверхрезкость).
5. Brightness (Яркость): Регулировка яркости в диапазоне от 0 до 100.



Примечание. Регулировка баланса между светлыми и темными участками изображения.

6. Contrast (Контрастность): Регулировка контрастности в диапазоне от 0 до 100.



Примечание. Степень различия между светлыми и темными участками изображения.

- Black Boost: Регулировка уровня черного в диапазоне от 0 до 10. Увеличение затемнения путем повышения яркости без изменения более светлых участков.



Примечание. Если изображение очень яркое или имеет несколько затемненных участков, данная регулировка может не дать никаких результатов.

- Blue Light (УФ-излучение): Фильтрация УФ-излучения для защиты органов зрения путем его регулировки – 80%, 70%, 60% или 50%.



Примечание. Более высокое значение означает более высокое прохождение УФ-излучения. Для наилучшей защиты установите минимальное значение.

- ACM: включение/отключение режима ACM (адаптивное управление контрастностью). По умолчанию режим отключен.
- HDR: выключение HDR, авто или вкл. По умолчанию выключено. Выберите Авто, чтобы активировать эту функцию для автоматического обнаружения и обработки сигнала HDR..



Примечание: 1. HDR = (Авто или Вкл.), Источником исходного сигнала является SDR, яркость можно регулировать, но содержимым является HDR, яркость зафиксирована на 100 и затемнена.

2. HDR = (Авто или Вкл.), Функции: (ACM / Гамма / Контраст / BlueLight / Цветовая температура / Усиление черного / 6-осевой оттенок / насыщенность / FreeSync) серого цвета и недоступны, параметр по умолчанию см. В разделе «Режимы» ,

3. HDR = (Авто или Вкл.), На цветной странице отображаются только настраиваемые функции, другие функции (гамма и цветовая температура скрыты).

- Super Sharpness (Супер-резкость): Включение или выключение технологии «Супер-резкость». Технология «Супер-резкость» может имитировать изображения с высоким разрешением, увеличивая плотность пикселей исходного источника сигнала, чтобы повысить резкость и четкость изображений.

Color (Цвет)

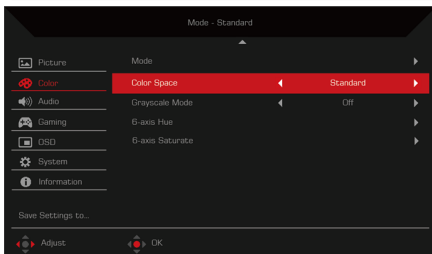
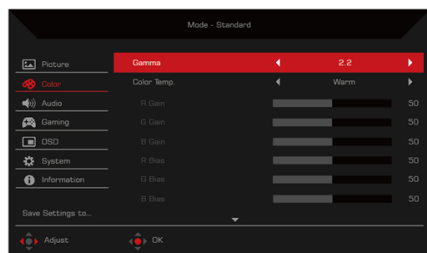

- Нажмите кнопку MENU, чтобы вызвать экранное меню.
- Переместите кнопку джойстика вверх или вниз, чтобы выбрать в экранном меню пункт «Цвет». Затем переместите кнопку вправо, чтобы перейти к элементу, который требуется настроить, и нажмите на кнопку джойстика для входа в этот элемент.

3. Перемещайте кнопку джойстика влево или вправо для изменения значений на шкале ползунка.
4. Функция Gamma (Гамма) позволяет отрегулировать фотометрическую яркость. Значение по умолчанию 2.2 (стандартная величина для Windows).
5. Color temperature (Цветовая температура): По умолчанию «теплая». Допустимые значения: Cool (холодная), Normal (Обычный), Warm (теплая), Bluelight (УФ), User (пользовательская).
6. Modes (Режимы): вызов меню выбора режимов.
7. Цветовое пространство: Вы можете выбрать Стандарт, SMPTE-C, DCI, EBU, HDR, Rec.709 или sRGB.



Примечание: 1. Если Color Space равен «HDR», то режимы автоматически устанавливаются в «HDR».

2. Если Цветовое пространство не является «HDR», то режимы установлены на «Стандарт».

8. Режим оттенков серого: по умолчанию выключено. На основе избранного включить или выключить.
9. 6-axis Hue (Оттенок по 6 осям): Регулировка оттенка red (красного), green (зеленого), blue (синего), yellow (желтого), magenta (пурпурного) и cyan (голубого) цветов.
10. 6-axis Saturate (Насыщенность по 6 осям): Регулировка насыщенности red (красного), green (зеленого), blue (синего), yellow (желтого), magenta (пурпурного) и cyan (голубого) цветов.

Аудио (Звук)

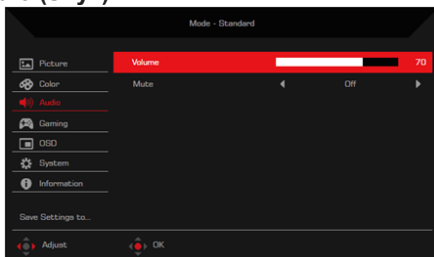

1. Нажмите кнопку MENU, чтобы вызвать экранное меню.
2. Сдвиньте джойстик вверх или вниз, чтобы выбрать пункт Audio (Аудио) в экранном меню. Затем сдвиньте джойстик вправо для выбора параметров настройки и нажмите на джойстик, чтобы открыть нужный параметр.
3. Чтобы настроить значение параметра на шкале регулировки, подвигайте джойстиком влево или вправо.
4. Volume (Громкость): Регулировка громкости
5. Отключение звука: по умолчанию выключено. Когда отключен звук, громкость «0».

Gaming (Игра)

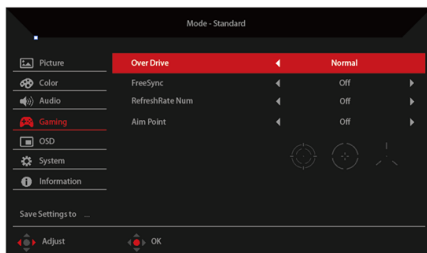

1. Нажмите кнопку MENU, чтобы вызвать экранное меню.

2. Переместите кнопку джойстика вверх или вниз, чтобы выбрать в экранном меню пункт «Игра». Затем переместите кнопку вправо, чтобы перейти к элементу, который требуется настроить, и нажмите на кнопку джойстика для входа в этот элемент.
3. Перемещайте кнопку джойстика влево или вправо для изменения значений на шкале ползунка.
4. Разгон: Off (Выкл.), Normal (Обычный), Extreme (Предельный).
5. FreeSync: выберите On или Off. FreeSync доступна только для графических карт, поддерживаемых AMD.



Примечание. 1. Если FreeSync имеет значение «ON», тогда для параметра «Over Drive» автоматически устанавливается значение «Normal».

2. Если для FreeSync установлено значение «OFF», пользователь может установить для параметра «Over Drive» одну из трех настроек, в том числе: (a) Extreme (b) Normal (c) Off.

6. Refresh rate num (Частота обновления): отображение текущего значения частоты обновления экрана.



Примечание. Если включена функция FreeSync, частота кадров, отображающаяся на экране, может изменяться.

7. Aim point (Точка прицела): отображение точки прицела в играх жанра «шутер».



Примечание. Прицельная точка не поддерживается в режиме PBP.

OSD (Экранное меню)

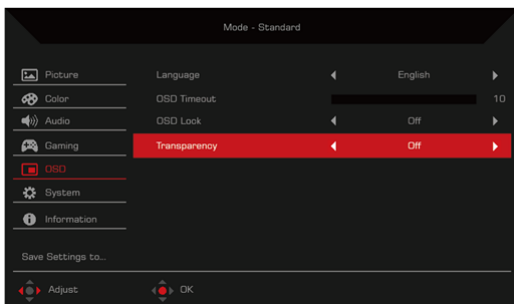

1. Нажмите кнопку MENU, чтобы вызвать экранное меню.
2. Переместите кнопку джойстика вверх или вниз, чтобы выбрать в экранном меню пункт «Экранное меню». Затем переместите кнопку вправо, чтобы перейти к элементу, который требуется настроить, и нажмите на кнопку джойстика для входа в этот элемент.
3. Перемещайте кнопку джойстика влево или вправо для изменения значений на шкале ползунка.
4. Language (Язык): выбор языка экранного меню.
5. OSD timeout (Время отображения меню): регулировка времени отображения экранного меню.
6. Transparency (Прозрачность): прозрачность в игровом режиме. Допустимые значения 0% (Выкл.), 20%, 40%, 60%, 80%.
7. Refresh rate num (Частота обновления): отображение текущего значения частоты обновления экрана.



Примечание. Если включена функция FreeSync, частота кадров, отображающаяся на экране, может изменяться.

8. Блокировка экранного меню: функция блокировки экранного меню после запуска всех ключей недоступна.

System (Система)

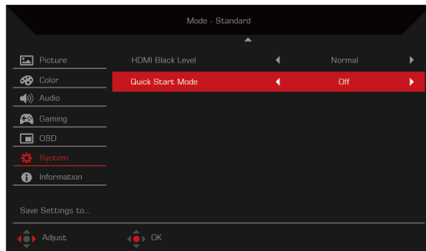
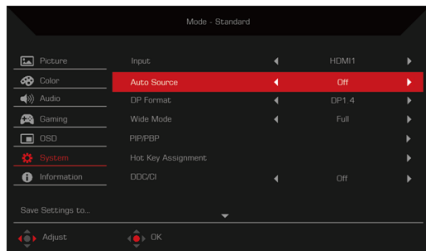

1. Нажмите кнопку MENU, чтобы вызвать экранное меню.
2. Переместите кнопку джойстика вверх или вниз, чтобы выбрать в экранном меню пункт «Система». Затем переместите кнопку вправо, чтобы перейти к элементу, который требуется настроить, и нажмите на кнопку джойстика для входа в этот элемент.
3. Перемещайте кнопку джойстика влево или вправо для изменения значений на шкале ползунка.
4. Input (Вход): выберите источник входного сигнала: HDMI1, HDMI2, DP.
5. Автоисточник: Автоматический поиск доступных источников ввода.
6. Формат DP: выберите источник из DP 1.1, DP1.2, DP1.4.
7. Wide mode (Режим «Широкий»): Выбор формата изображения. Варианты «Полный», «Формат».
8. PIP / PBP: параметры для режима PIP / PBP: Выкл., PIP Large, PIP Small и PBP. Вы также можете отрегулировать положение PIP, вспомогательный источник, замена источника и источник звука.
9. Hotkey Assigment (Назначение горячих клавиш): Выберите функциональную или горячую клавишу 1 (Режимы, Яркость, Volume (Громкость), Гамма, Контрастность, Синий свет, Ускорение) и горячие клавиши 2 (Режимы, Яркость, Volume (Громкость), Гамма, Контрастность, Синий свет, Ускорение)
10. DDC/CI: настройка параметров монитора с помощью программного обеспечения ПК.



Примечание. Функция DDC/CI (Интерфейс обмена данными между компьютером и монитором) позволяет управлять монитором с помощью программного обеспечения с ПК.

11. Настройка HDMI Black level (уровень черного HDMI)
12. Quick start mode (Режим быстрого запуска): Off(Выкл.) или On (Вкл.). Включение для ускорения загрузки.

Information (Информация)

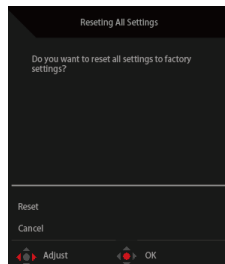
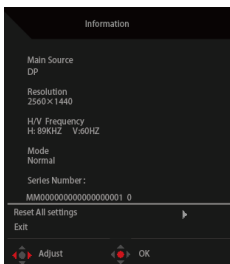
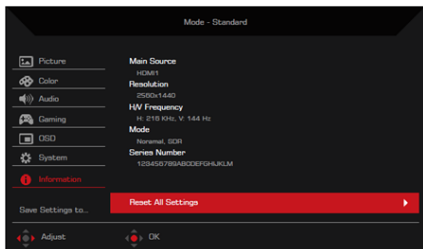

Сохранить настройки в...(Только в Пользовательском режиме)

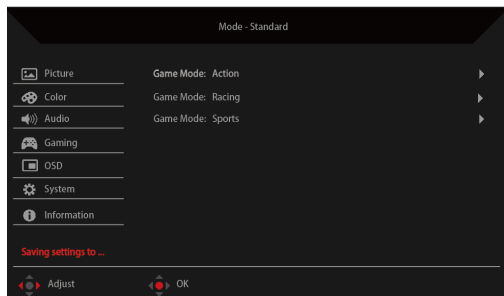

1. Нажмите кнопку MENU, чтобы вызвать экранное меню.
2. Переместите кнопку джойстика вверх или вниз, чтобы выбрать в экранном меню пункт «Save Setting to...». Затем переместите кнопку вправо, чтобы перейти к элементу, который требуется настроить, и нажмите на кнопку джойстика для входа в этот элемент.
3. Сохранение настроек в указанном режиме: доступно три пользовательских профиля. После выбора соответствующих настроек сохраните их, чтобы они остались в памяти системы при последующем включении данного режима.

Поиск и устранение неисправностей

Перед тем, как отправлять ЖК монитор в ремонт, ознакомьтесь со следующим списком неполадок и постарайтесь самостоятельно определить неисправность.

Режим HDMI1/HDMI2/DP

| Неисправность | Светодиодный индикатор | Способ устранения |
|-------------------------|------------------------|--|
| Отсутствует изображение | Blue (Синий) | В экранном меню установите максимальные значения яркости и контрастности или восстановите значения по умолчанию. |
| | Off (Выкл.) | Проверьте выключатель питания. Проверьте правильность подключения шнура питания переменного тока к монитору. |
| | красный | Проверьте правильность подключения кабеля видеосигнала к задней панели монитора. Проверьте, включена ли компьютерная система и находится ли она в режиме энергосбережения/ожидания. |